

BeA Druckluftnagler Typ 71/16-421

- [1] Abmessungen : L = 221; H = 149; B = 43 mm;
 [2] Gewicht : 1 kg.
 [3] Zulässiger Druck: 6 bar,
 [4] empfohlener Betriebsdruck: 5 - 6 bar
 [5] Luftverbrauch bei 6 bar 0.3 l freie Luft
 [6] Klammer Typ 71 von 6 bis 16 mm.
 [7] A-bewerteter Einzelereignis-Schalleistungspegel $L_{Wa, 1s} = 87 \text{ dB}$
 [8] A-bewerteter Einzelereignis-Emission Schalldruckpegel am Arbeitsplatz $L_{pA, 1s} = 79 \text{ dB}$
 [9] Der Vibrationskennwert liegt unter der Deklarationsgrenze

Diese Ersatzteilliste/Servicehinweise bildet mit dem beiliegenden Benutzer-Handbuch die Betriebsanleitung. Bitte vor Inbetriebnahme aufmerksam lesen und Sicherheitshinweise unbedingt beachten.

Austausch von Verschleißteilen

Achtung: Gerät von der Pneumatik-Druckquelle trennen, Klammermagazin entleeren. Die Befestigung der Kappe muß mit einem Drehschrauber erfolgen, bei dem das Drehmoment auf 8 Nm eingestellt ist.

Austausch des Treibers

Schraubkappe 20.4211016.0 herausdrehen (Bild 1). Mit dem Ersatztreiber die Kolben-Treibereinheit herausdrücken (Bild 2). Die Lagernadel 00.0061046.0 mittels Durchschlag soweit herausdrücken, daß sich der Treiber auswechseln läßt (Bild 3). Verwenden Sie die Hilfsvorrichtung "Montageklotz" 20.1009102.0.

Auswechseln des Kolben O-Ringes

Siehe Beschreibung "Auswechseln des Treibers", dann O-Ring 00.0060315.0 auswechseln (Bild 3) und mit O-Ring-Fett 00.0090042.0 oder mit Öl 00.0090052.0 einsetzen.

Auswechseln des Puffers

Siehe Beschreibung "Auswechseln des Treibers". Dann Puffer und Zylinder herausdrücken. Bei der Montage die Teile mit O-Ring-Fett oder Öl wieder einsetzen (Bild 4).

Austausch von Zugfeder und Schubkasten

Sperrklinkenachse herausdrücken und Abdeckung nach vorn herauschieben. Den Unterschieber nach hinten aus der Abdeckschiene herausziehen, dann neue Zugfeder 20.4200128.0 in den Schubkasten haken, unter die Umlenkrolle im Unterschieber nach hinten führen und einhaken (Bild 5).

Auswechseln der Ventil-O-Ringe

Zylinderschraube 00.0075340.0 lösen (Bild 6), danach Ventilabdeckung 20.4201042.0 abheben. Ventildichtung entnehmen und kompletten Ventileinsatz herausklopfen (Bild 7). Die einem stärkeren Verschleiß unterworfenen O-Ringe 00.0060014.0 und 00.0060109.0 sollten komplett ausgewechselt werden und mit O-Ring Fett 00.0090042.0 oder Öl 00.0090052.0 wieder eingesetzt werden.

Schalldämpfer austauschen

Abdeckung, wie oben beschrieben, entfernen. Sperrklinkenachse 20.4200153.0 herausdrücken. Sperrklinke und Schenkelfeder entfernen. Den Schalldämpfer nach hinten herausnehmen und austauschen.

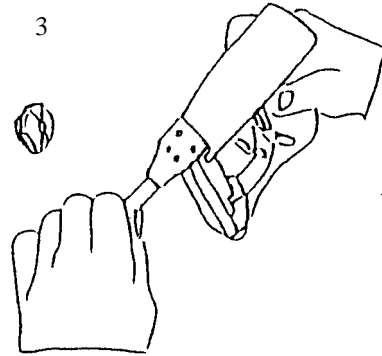
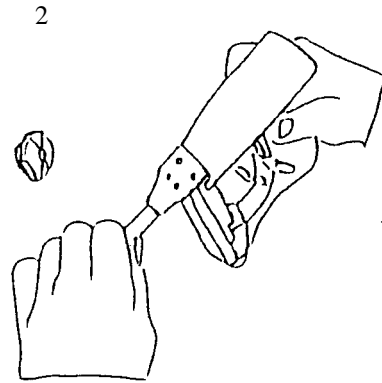
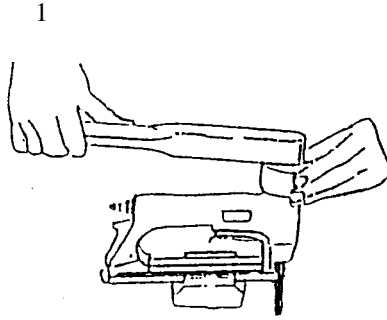

4

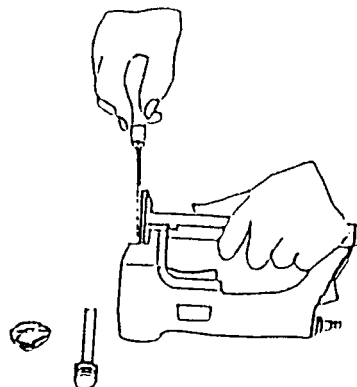

BeA Pneumatic Stapler Type 71/16-421

English

This Spare parts list/service instructions and the enclosed operator's manual constitute the operating instructions. Read both before use and strictly observe safety instructions.

In the German part of the spare part list the technical data are marked with a code in [] brackets.

To replace wear and tear parts

Attention! Always disconnect the tool from its air supply and empty staple magazine. The cap has to be fixed with a torque wrench adjusted to 8 Nm.

To replace driver blade

Loosen cap 20.4211016.0 (fig. 1). Remove piston-driver blade assembly with the spare driver blade (fig. 2). With a pin punch tap out pin 00.0061046.0 (fig.3). Use mounting block 20.1009102.0. The driver blade can then be removed. Replacement of the blade is a reversal of the above procedure.

Replacement of the piston O-ring

See instructions "to replace driver blade", then replace O-ring 00.0060315.0 (fig. 3) and grease with grease 00.0090042.0 or with oil 00.0090052.0 before refitting.

To replace bumper

See instruction "to replace driver blade". then remove bumper and cylinder. Before refitting grease the parts with O-ring grease or oil.

To replace tension spring and feeder bar

Pre-press the pin of the safety catch out and slide the cover forwards to remove. Pull the back nose assembly out of the cover rail, then hook new tension spring 20.4200128.0 onto feeder bar, lead it backwards under

the pulley and over the hook inside the back nose assembly (fig. 5).

To replace O-rings on valve system

Remove allen bolt 00.0075340.0 to release valve cap 20.4201042.0 (fig. 6). Remove valve gasket and tap out all components of the valve. Figure 7 shows a breakdown of the valve components which are accessible once the valve cap 20.4201042.0 has been removed. Replace the O-rings 00.0060014.0 and 00.0060109.0 and grease with O-ring grease 00.0090042.0 or oil 00.0090052.0 before reassembling.

To replace silencer

Remove cover as described above. Remove pin 20.4200153.0. Remove locking pawl and leg spring. Take out silencer towards the rear and replace.

français

Agrafeuse pneumatique BeA Type 71/16-421

Instructions de montage et entretien

Cette Nomenclature des pièces détachées et instructions de montage et le Manuel de l'utilisateur font partie du Mode d'Emploi. Avant utilisation veuillez les lire attentivement.

Dans la partie allemande de la liste des pièces de rechange les données techniques sont marquées par [] (veuillez voir aussi le manuel de l'utilisateur).

Echange des pièces d'usure

Attention: Séparer l'appareil de l'alimentation pneumatique et vider le magasin des clous. La cache est fixée par l'intermédiaire d'une clé dynamométrique réglée à un couple de 8 Nm.

Echange de l'enfonceur

Dévisser la cache vissée 20.4211016.0 (figure 1). Pousser l'unité piston-enfonceur à l'aide de l'enfonceur de rechange (figure 2). Pousser la pointe de logement 00.0061046.0 à l'aide d'un poinçon jusqu'à ce que l'enfonceur soit libéré et puisse être échangé (figure 3). Utiliser le dispositif auxiliaire "bloc de montage" 20.1009102.0.

Echange du joint torique du piston

Voir description "Echange de l'enfonceur". Ensuite échanger le joint torique 00.0060315.0 (figure 3) en utilisant de la graisse pour joints toriques 00.0090042.0 ou bien de l'huile 00.0090052.0.

Echange du pare-choc

Voir description "Echange de l'enfonceur". Ensuite pousser le pare-choc et le cylindre. Graisser les pièces pendant le remontage à l'aide de graisse pour joints toriques ou bien d'huile (figure 4).

Echange du ressort de traction et du tiroir

Poussez l'arbre à cliquet d'arrêt vers l'extérieur et faites glisser le capot vers l'avant à l'extérieur. Retirer le coulisseau inférieur vers l'arrière de la coulisse du couvercle, accrocher un ressort de traction de rechange 20.4200128.0 dans le tiroir, le passer autour de la poulie de renvoi du coulisseau inférieur vers l'arrière et l'accrocher (figure 5).

Echange des joints toriques de la soupape

Desserrer la vis 00.0075340.0 (figure 6), ensuite enlever le couvercle de soupape 20.4201042.0. Enlever le joint de soupape et sortir l'unité complète de soupape en donnant de petits coups (figure 7). Les joints toriques 00.0060014.0 et 00.0060109.0 étant soumis à une usure intense doivent être échangés complètement et remplacés en utilisant de la graisse pour joints toriques 00.0090042.0 ou bien de l'huile 00.0090052.0.

Echange du silencieux

Enlever le couvercle comme décrit plus haut. Pousser la pointe de logement 20.4200153.0. Enlever le cliquet et le ressort à branches. Retirer le silencieux vers l'arrière et l'échanger.

español

Grapadora neumática BeA tipo 71/16-421

Esta Lista de piezas e instrucciones de mantenimiento son partes - junto con las instrucciones para el operario - de las normas de trabajo. Antes del utilizo deben leerse detenidamente dichas instrucciones y atender las instrucciones de seguridad.

En la parte alemana de la lista de repuestos figuran datos técnicos bajo cifras características. [] (Véase también el manual de usuario.)

Recambio de piezas de desgaste

Atención: Separar el equipo de la fuente de presión neumática. Vaciar el cargador de clavos. Para sujetar la caperuza, utilizar una atornilladora rotativa cuyo momento de giro esté ajustado en 8 nm.

Recambio del hincador

Quitar girando la caperuza atornillable 20.4211016.0 (Ilustración 1). Mediante el hincador de repuesto, apretar hacia afuera la unidad hincadora de émbolo (Ilustración 2). Apretar hacia afuera la aguja de cojinete 00.0061046.0 mediante un punzón lo necesario como para poder recambiar el hincador (Ilustración 3). Utilizar el dispositivo auxiliar "taco de montaje" 20.1009102.0.

Cambio del anillo tórico de obturación del émbolo

Véanse las instrucciones para el "Recambio del hincador"; a continuación, recambiar el anillo tórico 00.0060315.0 (Ilustración 3) y colocar el anillo nuevo con grasa para anillos tóricos 00.0090042.0 ó con aceite 00.0090052.0.

Recambio del tampón

Véanse las instrucciones para el "Recambio del hincador". Apretar el tampón y el cilindro hacia afuera. Al volver a montar, colocar las nuevas piezas con grasa para anillos toroidales o aceite (Ilustración 4).

Recambio del resorte de tracción y del cajón de empuje

Preñonar afuera el eje del trinquete de parada y empujar adelante la cubierta. Sacar la corredera inferior hacia atrás del riel de cobertura tirando de ella, enganchar un nuevo resorte de tracción 20.4200128.0 en el cajón de empuje, hacerlo pasar hacia atrás por debajo del rodillo de reenvío en la corredera inferior y engancharlo (Ilustración 5).

Recambio de los anillos tóricos de válvula

Aflojar el tornillo cilíndrico 00.0075340.0 (Ilustración 6) y levantar a continuación la cubierta de válvula 20.4201042.0. Retirar la junta de válvula y sacar golpeando la pieza insertada completa de válvula (Ilustración 7). Es recomendable recambiar completamente los anillos tóricos 00.0060014.0 y 00.0060109.0 sometidos a un mayor desgaste y colocar los anillos nuevos con grasa para anillos tóricos 00.0090042.0 ó aceite 00.0090052.0.

Recambio del amortiguador de sonido

Retirar la cubierta del modo descrito arriba. Sacar apretando la aguja de cojinete 20.4200153.0. Quitar el trinquete de retención y el resorte de brazos. Sacar el amortiguador hacia atrás y reemplazarlo.

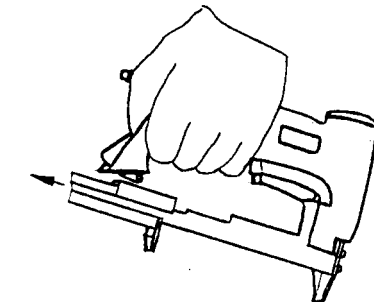
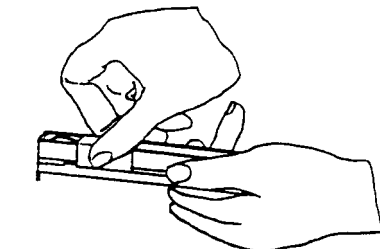
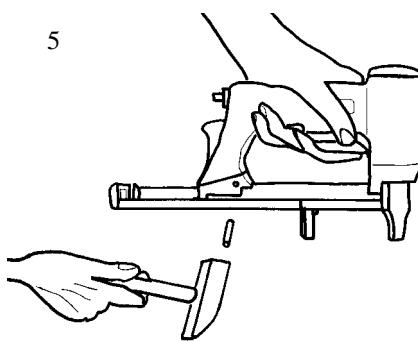

italiano

Fissatrice pneumatica BeA Tipo 71/16-421

La Lista ricambi/istruzioni di manutenzione e l'allegato Manuale per l'utilizzatore costituiscono le istruzioni per l'uso. Leggere attentamente prima di utilizzare la fissatrice e rispettare assolutamente le norme di sicurezza riportate.

Nella parte tedesca della distinta pezzi di ricambio, i dati tecnici sono evidenziati tra parentesi quadre []. (cfr. anche il manuale per l'operatore).

Sostituzione di pezzi soggetti ad usura

Attenzione: Scollegare l'alimentazione di pressione pneumatica e svuotare il caricatore di chiodi. Il coperchio deve essere fissato con un'avvitatrice registrata su di un momento torcente di 8 Nm.

Sostituzione dell'avvitatore

Svitare il coperchio avvitato 20.4211016.0 (figura 1). Estrarre l'unità pistone-avvitatore premendo con l'avvitatore di ricambio (figura 2). Estrarre il supporto 00.0061046.0 mediante il punzone fino a quando non è possibile sostituire l'avvitatore (figura 3). Utilizzate il dispositivo ausiliario "blocchetto di montaggio" 20.1009102.0.

Sostituzione dell'OR del pistone

Si veda la descrizione "Sostituzione dell'avvitatore", quindi sostituire l'OR 00.0060315.0 (figura 3) e inserirlo con grasso per OR 00.0090042.0 oppure con olio 00.0090052.0.

Sostituzione dell'ammortizzatore

Si veda la descrizione "Sostituzione dell'avvitatore", quindi estrarre l'ammortizzatore ed il cilindro. Durante il montaggio applicare grasso od olio per OR sui pezzi (figura 4).

Sostituzione della molla di trazione e del cassetto

Premere fuori l'asse della maniglia di arresto e spostare fuori la copertura spingendo in avanti. Togliere l'elemento scorrevole inferiore dalla guida del coperchio tirandolo indietro, quindi agganciare la molla di trazione nuova 20.4200128.0 nel cassetto, spingerla indietro sotto il galoppino nella paletta e fissarla al gancio (figura 5).

Sostituzione degli OR della valvola

Allentare la vite a testa cilindrica 00.0075340.0 (figura 6), poi sollevare il coperchio della valvola 20.4201042.0. Togliere la guarnizione della valvola ed estrarre il gruppo valvola completo (figura 7). Gli anelli OR 00.0060014.0 e 00.0060109.0 esposti a forte usura dovrebbero essere sostituiti con OR nuovi ricoperti con grasso apposito 00.0090042.0 oppure olio 00.0090052.0.

Sostituzione del silenziatore

Togliere il coperchio come descritto sopra. Estrarre supporto 20.4200153.0. Togliere i nottolini di arresto e la molla di tensione. Tirare indietro il silenziatore e sostituirlo.

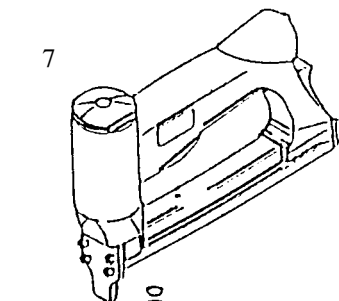
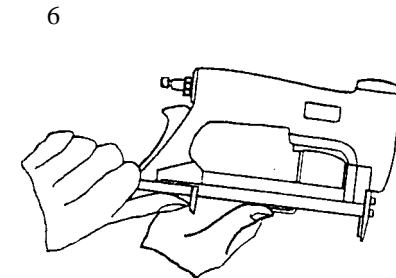

Nederland

BeA Luchtdruktacker Type 71/16-421

Service-instructie

Deze onderdelenlijst en service-instructie vormt één geheel met bijgaand instructieboekje en de gebruiksaanwijzing. Lees het zorgvuldig voordat het apparaat in gebruik wordt genomen en houd u strikt aan de veiligheidsvoorschriften.

In het Duitse gedeelte van de reserve-onderdelenlijst staan technische specificaties onder codenummers. [] (Zie ook het bedieningshandboek).

Vervangen van versleten onderdelen:

PAS OP! Apparaat eerst van de pneumatische druk afkoppelen. Spijkermagazijn ledigen. De kap moet met een draaimomentsleutel bevestigd worden, die op 8 Nm aandraaimoment ingesteld is.

Vervangen van de drijver:

Schroefkap 20.4211016.0 uitdraaien (afbeelding 1). Met de reservedrijver de zuiger-drijver-eenheid eruit drukken (afbeelding 2). De lagerpen 00.0061046.0 zover eruit slaan dat u de drijver kunt vervangen (afbeelding 3). Gebruik het hulpstuk "montageblok" 20.1009102.0.

Vervangen van de o-ring van de zuiger:

Zie beschrijving "Vervangen van de drijver", dan de o-ring 00.0060315.0 vervangen (afbeelding 3) en met o-ringvet 00.0090042.0 of met olie 00.0090052.0 plaatsen.

Vervangen van de buffer:

Zie beschrijving "Vervangen van de drijver". Dan de buffer en de cilinder eruit drukken. Bij de montage de onderdelen weer met o-ringvet of olie monteren (afbeelding 4).

Vervangen van trekveer en aandrijving

Palas eruit drukken en afdekcap er naar voren toe uitschuiven. De onderschuif naar achteren uit de dekrail trekken, de nieuwe trekveer 20.4200128.0 plaatsen, in de aandrijving haken, onder de stuurrol in de onderschuif naar achteren voeren en inhaken (afbeelding 5).

Vervangen van de ventiel-o-ringen:

Cilinderschroef 00.0075340.0 losdraaien (afbeelding 6), dan ventieldeksel 20.4201042.0 eraf nemen, de ventielafdichting eruit nemen en de complete ventielinzet eruit kloppen (afbeelding 7). De o-ringen 00.0060014.0 en 00.0060109.0 die sneller slijten moeten compleet vervangen en de nieuwe met o-ringvet 00.0090042.0 of olie 00.0090052.0 weer geplaatst worden.

Geluiddemper vervangen:

Dekplaten verwijderen zoals hierboven beschreven. Spijkermagazijn 20.4200153.0 eruit drukken. Pal en veer verwijderen. De geluiddemper naar achteren uitnemen en vervangen.

Dansk

BeA-trykløftsømmaskine type 71/16-421

Denne reservedelsliste/ disse service-oplysninger udgør sammen med vedlagte brugerhåndbog driftsvejledningen. Dette materiale bedes de venligst gennemlæse omhyggeligt samt iagttage sikkerhedsoplysningerne før ibrugtagningen.

I den tyske del af reservedelslisten står tekniske data under identifikationsnumre [] (Se også brugerhåndbog.)

Udskiftning af slidde

Adskil maskinen fra den pneumatiske trykkilde, tøm sømmagasinet. Fastgørelsen af kappen skal ske med et skrueværktøj, på hvilket drejmomentet er indstillet på 8 Nm.

Udskiftning af drivdornen

Skruekappen 20.4211016.0 drejes ud (illustration 1). Med reservedrivdornen trykkes stempel-drivenheden ud (illustration 2). Lejenålen 00.0061046.0 trykkes så langt ud, at drivdornen lader sig udskifte (illustration 3). Anvend hjælpeanordningen "montageklods" 20.1009102.0.

Udskiftning af stemplets O-ring

Se beskrivelsen "Udskiftning af drivdornen", udskift derpå O-ring 00.0060315.0 (illustration 3) og indsæt ny O-ring med O-ringsfedt 00.0090042.0 eller med olie 00.0090052.0.

Udskiftning af pufferen

Se beskrivelsen "Udskiftning af drivdornen". Tryk derpå puffer og cylinder ud. Ved montage indsættes delene med O-ringsfedt eller olie (illustration 4).

Udskiftning af trækfjeder og trykkasse

Palhjulaksel trykkes ud og kappe sydes ud fremad. Underskyderen trækkes ud fra afdækningsskinnen bagud, derpå hages ny trækfjeder 20.4200128.0 ind i trykkassen, føres under styrerullen i underskyderen bagud og hages ind (illustration 5).

Udskiftning af ventil-O-ringe

Cylinderskrue 00.0075340.0 løsnes (illustration 6), derpå løftes ventilaafdækning 20.4201042.0 af. Ventiltætning udtages og den komplette ventilmindsats bankes ud (illustration 7). O-ringen 00.0060014.0 og 00.0060109.0, der er udsat for et stærkere slid, bør udskiftes komplet og monteres med O-ringsfedt 00.0090042.0 eller olie 00.0090052.0.

Udskiftning af lydæmper

Afdækning fjernes som ovenfor beskrevet. Lejenålen 20.4200153.0 trykkes ud. Låsepal og benfjeder fjernes. Lydæmperen tages ud bagud og erstattes af ny.

BeA tryckluftsdreven spikpistol typ 71/16-421

Denna lista på reservdelar och dessa serviceanvisningar utgör tillsammans med bifogad handledning bruksanvisningen, Läs noggrant igenom den och beakta säkerhetsanvisningarna. In den tyskspråkiga delen av tillbehörslistan står tekniska data under sifferkoder. [] (Se även handledningen.)

Byta ut försättningsdelar

Varning: Skilj apparaten från tryckluftssystemet, töm spikmagasinet. Kåpan ska skruvas fast med en momentnyckel som är inställd på 8 Nm.

Byta ut pådrivaren

Dra ut skruvkåpan 20.4211016.0 (bild 1). Tryck ut kolvdrivenheten med den nya pådrivaren (bild 2). Tryck ut lagernålen 00.0061046.0 med ett hälslag tills pådrivaren kan bytas ut (bild 3). Använd hjälpmålet "monteringskloss" 20.1009102.0.

Byta ut kolvens o-ring

Se beskrivningen "Byta ut pådrivaren". Byt sedan ut o-ringens 00.0060315.0 (bild 3). Sätt i den nya o-ringens med o-ringfett 00.0090042.0 eller olja 00.0090052.0.

Byta ut bufferten

Se beskrivningen "Byta ut pådrivaren". Tryck sedan ut buffert och cylinder. Vid monteringen ska delarna sättas in med o-ringfett eller olja (bild 4).

Byta ut dragfjäders och draglådan

Tryck ut spärklänkens axel och skjut ut skyddet framåt. Dra ut den undre sliden bakåt ur täckskenan. Haka fast den nya dragfjäders 20.4200128.0 i draglådan. För fjäders bakåt under styrrullen i den undre sliden och haka fast den (bild 5).

Byta ut ventilens o-ringar

Lossa cylinderskruvens 00.0075340.0 (bild 6). Lyft sedan av ventilhöljets 20.4201042.0. Ta bort ventiltätningen och knacka ur hela ventilinsatsen (bild 7). O-ringarna 00.0060014.0 och 00.0060109.0 utsätts för starkare slitage och samtliga ska därför bytas ut. Sätt i de nya o-ringarna med o-ringfett 00.0090042.0 eller olja 00.0090052.0.

Byta ut ljuddämpningen

Ta bort höljets enligt anvisningarna ovan. Tryck ut lagernål 20.4200153.0. Ta bort spärrhaken och flänsfjäders. Dra ut ljuddämpningen bakåt och byt ut den

BeA paineilmanaulauskone tyyppi 71/16-421

Varaosalista ja huolto-ohjeet muodostavat yhdessä ohjeen käyttäjäkäsikirjan kanssa tuotteen käyttöohjeet. Lue käyttöohjeet huolellisesti ennen tuotteen käyttöönottoa ja noudata turvallisuusohjeita.

Varaosalistan saksankielisessä osassa ovat tekniset tiedot merkitty tunnusnumeroin. [] (Kts. myös käyttäjäkäsikirja.)

Kuluvien osien vaihto

HUOM! Irroita aina paineilmaletku. Tyhjennä naulamakasiini. Kannen kiinnittämisessä on käytettävä vääntömomenttiavain, jossa vääntömomentti on asetettava 8 Nm.

Ohjaimen vaihto

Poistetaan kierrekansi 20.4211016.0 (kuva 1). Mäntä-ohjain-yksikkö työnnetään ulos varaohjaimella (kuva 2). Laakerineulaa 00.0061046.0 työnnetään lävistimellä niin pitkälle ulos, että voidaan vaihtaa ohjain (kuva 3). Käytä apulaitetta "asennuspölkky" 20.1009102.0.

Männän 0-renkaan vaihto

Kts. kuvaus "ohjaimen vaihto", sitten vaihdetaan 0-rengas 00.0060315.0 (kuva 3) ja asetetaan uudestaan käyttämällä 0-rengasrasvaa 00.0090042.0 tai öljyä 00.0090052.0.

Puskurin vaihto

Kts. kuvaus "ohjaimen vaihto". Sitten työnnetään ulos puskuri ja sylinteri. Osien uudelleen asettamisessa on käytettävä O-rengasrasvaa tai öljyä (kuva 4).

Vetojousen ja vetolaatikon vaihto

Paina salpa-akseli ulos ja työnnä suojuksen eteenpäin iriti. Vedetään makasiinin alakansi peitekiskoa pitkin taaksepäin, sitten kiinnitetään uusi vetojousi 20.4200128.0 vetolaatikkoon, se vietään ohjauksen ympäri taakse ja kiinnitetään (kuva 5).

Venttiilien 0-renkaiden vaihto

Löysätään sylinteriruuvi 00.0075340.0 (kuva 6), sen jälkeen nostetaan venttiilikantta 20.4201042.0. Otetaan venttiilivisteet ja otetaan koko venttiilisarja pois (kuva 7). Kovemmassa kulutuksesta kärsivät 0-renkaat 00.0060014.0 ja 00.0060109.0 pitäisi vaihtaa vain kokonaisina ja asettaa uudestaan käyttämällä 0-renkaiden rasvaa 00.0090042.0 tai öljyä 00.0090052.0.

Äänenvaimentimen vaihto

Kansi aukaistaan kuten edellä mainittu. Työnnetään laakerineula 20.4200153.0 ulos. Poistetaan sulkuvipu ja varsijousi. Äänenvaimennin otetaan pois taaksepäin ja vaihdetaan.

00.0060005.0	O-Ring	1	20.4000181.4	Kolben	24	20.4211016.0	Kappe	36	20.4210115.0	Unterschieber	49
00.0060014.0	O-ring	2		Piston			Cap			Back nose assembly	
00.0060016.0	Joint torique	3		Piston			Capuchon			Chargeur	
00.0060032.0		4									
00.0060082.0		5	14405864	Abschlussstück	25	20.4201020.1	Dämpfer	37	20.4210132.0	Abdeckschiene	50
00.0060095.1		6		End piece			Damper			Cover	
00.0060086.0		7		Pièce queue			Amortisseur			Rail de couverture	
00.0060094.0		8									
00.0060109.0		9	14405767	Abdeckung	26	20.4211026.0	Zylinder	38	14405946	Werkzeug Teil 1	51
00.0060121.0		10		Cover			Cylinder			Front nose	
00.0060124.0		11		Cache			Cylindre			Plaque frontale	
00.0060315.0		12									
00.0061027.0	Lagernadel	13	14405801	Auslösebügel	27	20.4201041.0	Ventildichtung	40	20.4210183.0	Treiber	52
	Pin			Safety yoke			Valve gasket			Driver blade	
	Axe			Palpeur de sécurité			Joint de soupape			Marteau	
00.0061033.0	Lagernadel	14	20.4200154.0	Schenkelfeder	28	20.4201042.0	Ventilabdeckung	41	20.4500152.0	Rolle	53
00.0061046.0	Pin	15		Leg spring			Valve cap			Rulley	
	Axe			Ressort à branches			Capuchon de soupape			Rouleau	
00.0063110.0	Scheibe	16	20.4200156.1	Sperrklinke	29	20.4201045.1	Ventilzylinder	42	20.4510153.0	Achse	54
	Disc			Locking pawl			Valve cylinder			Pin	
	Rondelle			Cliquet			Cylindre de soupape			Axe	
00.0075340.0	Zylinderschraube	17	20.4200159.0	Klinkenabdeckung	30	20.4201046.0	Ventilschaft	43	20.4005028.1	Druckfeder	55
00.0075343.0	Allen bolt	18		Cover			Valve shaft			Pressure spring	
	Vis cylindrique			Cache			Corps de la soupape			Ressort à pression	
00.0078210.0	Senkschraube	19	14405802	Abdeckplatte	31	20.4201083.0	Auslöser	44	20.42001530	Achse	56
	Countersunk bolt			Cover plate			Trigger			Pin	
	Vis creuse fraisée			Couverture			Levier de détente			Axe	
00.0087935.0	Anschlußsnippel	20	20.4200177.0	Werkzeug Teil 2	32	20.4201084.0	Auslösebrücke	45	14405768	Ansschlag	57
	Air hose connector			Back nose			Work contacting element			Stop	
	Embout de raccordement			Plaque arrière			Déclencheur intégré			Butoir	
20.4200128.0	Zugfeder	21	20.4200186.1	Puffer	33	20.4201085.0	Feder	46	13301787	Spannhülse	58
	Tension spring			Bumper			Spring			Split pin	
	Ressort de traction			Amortisseur			Ressort			Douille fendue	
20.0001309.0	Dichtscheibe	22	20.4201008.0	Gehäuse	34	20.4201087.0	Zwischenhülse	47			
	Gasket			Body			Valve, intermediate				
	Douille			Corps			Arbre intermédiaire				
20.4010151.1	Schubkasten	23	20.4201013.1	Schalldämpfer	35	20.4201088.0	Schaltstift	48			
	Feeder bar			Silencer			Valve pin				
	Chariot			Amortisseur de bruit			Bouton de commande				

Typ
Type
Tipo

71/16 – 421 25mm Sich.

(Art.-Nr. 2142111850, 12000348 ,Standardgerät 25mm Nase mit Auslösesicherung)
(Art.-Nr. 2142111850, 12000348 , Basic model with 25 mm nose and safety yoke)

